

第4章. 設定モード/初期値設定

本プリンターは、電源スイッチをOn (I) にした直後の設定モード/初期値を、操作パネル上の各スイッチを使用して変更する設定モード/初期値設定機能を内蔵しています。この機能で設定した値は、電源スイッチをOff (O) にしても保持されます。

1. 設定モード

設定 スイッチを押すことによって、設定モードに入ることが出来ます。

設定モードでは、シヨキチ、トラクタモード、インジソクド、チョウセイの設定項目を変更できます。

マエ **ツギ** スイッチを押すことにより設定できる項目が下記のように変わります。

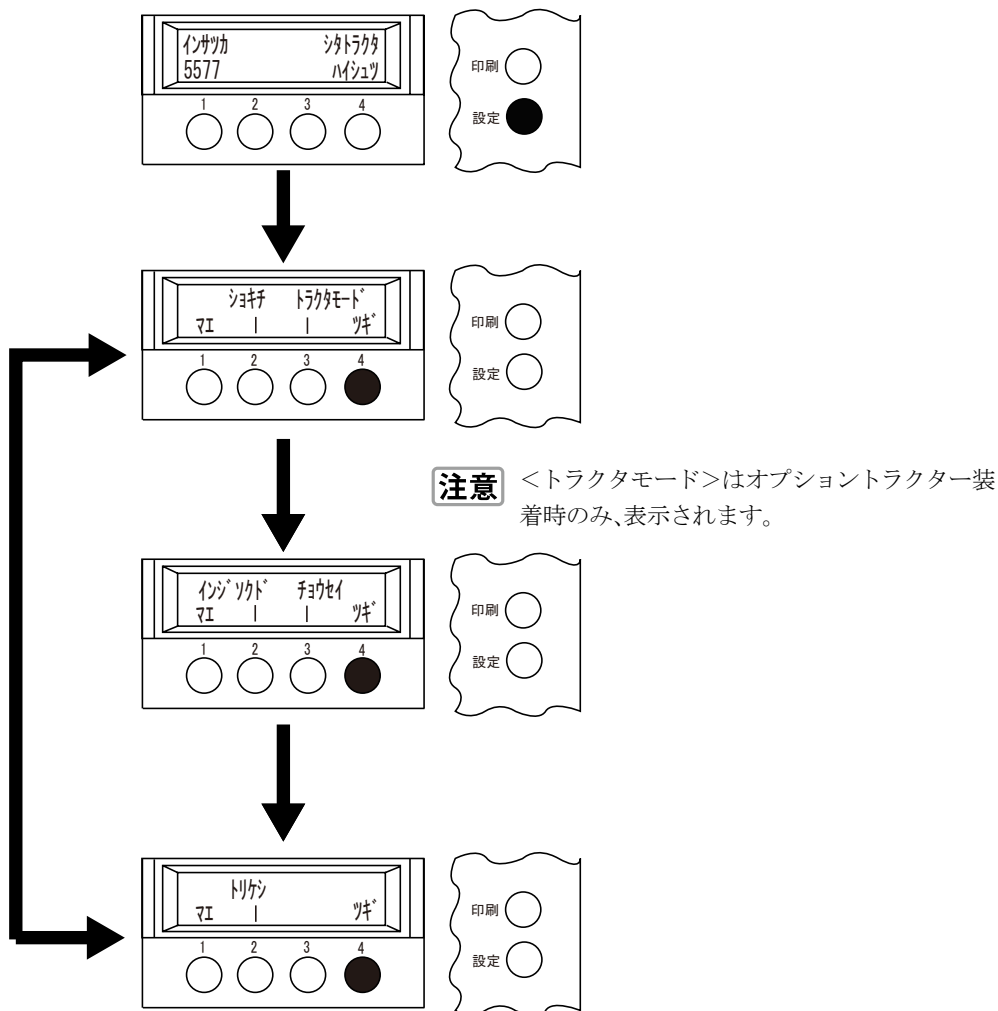

1.1 ショキチ

初期値設定の値を変更できます。詳細は「2.1 設定項目」4-4ページを参照してください。

1.2 トラクタモード

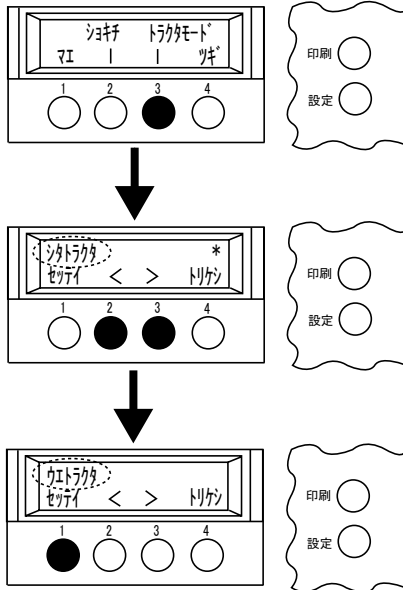

注意 このモードはオプショントラクター（ウエトラクタ）装着時以外は表示されません。

1 **トラクタモード** スイッチを押し、トラクタモードメニューに入ります。

2 **< >** スイッチを押しすることにより、使用するトラクターの選択ができます（○印の部分）。トラクター選択の流れは下記のように切り替わります。

シタトラクタ ←→ ウエトラクタ

3 **セッテイ** スイッチを押しすることにより記憶されます。

1.3 インジソクド

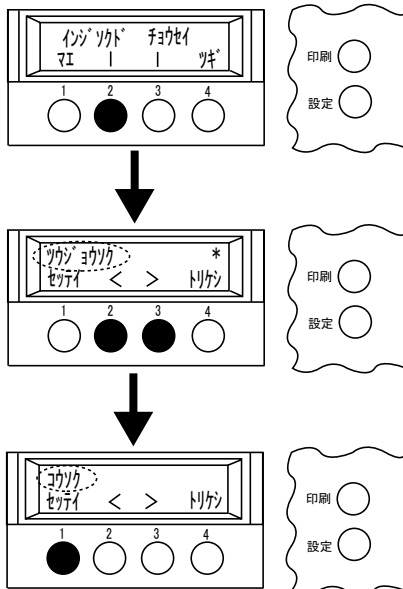

1 **インジソクド** スイッチを押し、インジソクドのモードメニューに入ります。

2 **< >** スイッチを押しすることにより、印字速度の選択ができます（○印の部分）。用紙選択の流れは下記のように切り替わります。

ツウジョウソク ←→ コウソク

3 **セッテイ** スイッチを押しすることにより記憶されます。

1.4 チョウセイ

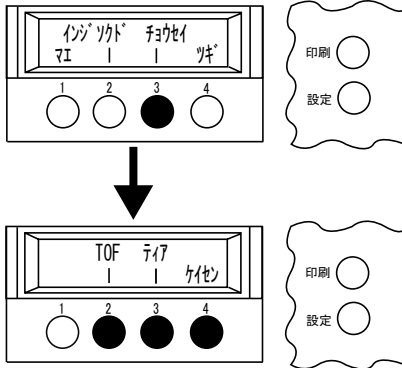

- 1 **チョウセイ** スイッチを押し、チョウセイモードメニューに入ります。
- 2 設定する項目のスイッチを選択します。
- 3 選択した項目の参照ページに従って操作を行います。

注意 用紙タイプ・レバーが単票用紙位置にあるとき、**<ティア>**は表示されません。

- ① **TOF** スイッチを選択した場合:
「第3章 3.印字開始位置(先頭行=TOF)の調整」3-15ページを参照してください。
- ② **ティア** スイッチを選択した場合:
「第3章 6.ティア・オフ機能」3-22ページを参照してください。
- ③ **ケイセン** スイッチを選択した場合:
「3.罫線調整」4-13ページを参照してください。

1.5 トリケシ

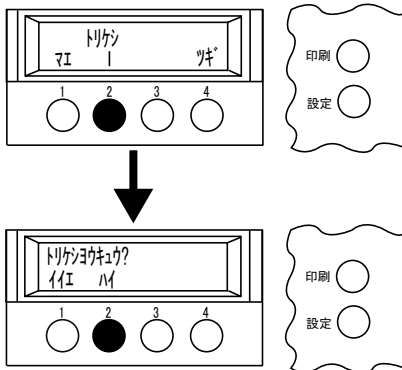

- 1 **トリケシ** スイッチを押しします。
- 2 **ハイ** スイッチを押しします。
プリンターからシステム・ユニットに対してCAN (キャンセル) コマンドの送信要求信号を出力します。

2. 初期値設定

2.1 設定項目

初期値設定では、以下に挙げる設定項目を変更することができます。

*は、工場出荷時の初期設定値です。

共通設定項目

設定項目	選択肢	概要
インサツ		3つのユーザーNo.全ての設定状態を印刷します。
ユーザーNo.	ユーザーNo.=1* ユーザーNo.=2 ユーザーNo.=3	3つのユーザーNo.の内、1つをロードします。
リセット	リセットユーザーX? (X=1,2,3) イイエ ハイ	現在稼働中のユーザー構成が工場出荷値にリセットされます。
エミュレーション	ジドウセンタク* 5577 ESC/P PPDS	エミュレーションを設定します。 自動選択はプリンターの電源投入後、受信したデータを解析し、5577またはESC/Pを選択します。
ヨウシナガサ	1/6～60インチ (1/6インチ単位) 11インチ*	連続用紙1ページの長さを設定します。 1/6インチ単位で1/6～60インチまで選択できます。
LPI	2LPI 3LPI 4LPI 5LPI 6LPI* 7.5LPI 8LPI	LPI (改行ピッチ) を選択します。
インジソクド	ツウジョウソク* コウソク	印字速度を選択します。
インジハバ (5573-W02のみ)	8インチ 13.2インチ* 13.6インチ	1行の幅をインチで設定します。
シタマージン	0インチ 1/8インチ 1/6インチ 1/4インチ* 1/3インチ 1/2インチ	用紙のボトム・マージン領域を設定します。
スキップ	シナイ* スル	連続用紙のミシン目をスキップ (1/2インチ) するか、しないかを選択します。
カタホウコウ	ウケツケル* ウケツケナイ	片方向印字設定/解除コマンドを受け付けるか、受け付けないかを選択します。
Charモード	オフ* “&\$\$” Entry “\$?!#” Entry	キャラクターモードの使用を選択します。 詳しくは、関連マニュアル「PAGES Command Reference」N:SA18-7628を参照してください。

設定項目	選択肢	概要
ティアオフ	シユドウ* ジドウ	連続用紙のミシン目位置を自動的にミシン目切り取り位置へ送るか、手動で送るかを選択します。
マエハイシュツ	DID:オフ/ASF:オフ* DID:オン/ASF:オフ DID:オフ/ASF:オン DID:オン/ASF:オン	単票用紙の排出方向を選択します。 (ASF:自動給紙機構 DID:手差し給紙)
テサシオート	セツタイ* カイジョ	印刷不可状態で単票用紙(手差し)を吸入した場合、吸入後に自動的に印刷可能状態にするか、しないかを選択します。
Trキリカエ	ショキチセツタイ PCコマンド*	上トラクターと下トラクターおよび単票の切り替え時、ページ長、印字幅、改行幅、ミシン目スキップについて初期設定の値を優先させるか、PCコマンドにより設定された値を優先させるかを選択します。尚、下トラクターと単票は切り替え時、共通の値を使用するが、上トラクターは初期値設定、PCコマンドとも別の値を持つことができます。
ブザー	ナル* ナラナイ	用紙なし、または用紙モード切り替えエラーが発生した時、ブザーを鳴らすか、鳴らさないかを選択します。 5577エミュレーションに設定されている場合、BEL(ベル)コマンドも本設定の対象となります。
ゲンゴ	ニホンゴ* エイゴ	操作パネルLCDの表示および初期値印刷のメッセージ言語を設定します。
セイオン	オフ* オン	静音モードを選択するか、しないかを選択します。静音モードをオンにすると印字音は小さくなりますが印字スピードが遅くなります。
テサシウエイト	オフ オン*	単票手差しの用紙吸入方式を切り替えます。オンにするとブザーが鳴った後、吸入します。
バッファー	40 KB* 16 KB 1 KB	入力バッファーのサイズを設定します。コンバージドで使用する時は、入力バッファーは1KBで最適に動作します。
インターフェース	スタンダード* コンバージド	インターフェースモードをスタンダードまたはコンバージドに設定します。
インジノウド	ツウジョウ* キョウカ	オリジナル+5の用紙を印字する場合に使用しません。設定を「ツウジョウ」から「キョウカ」にすることにより印字が濃くなります。但し、このモードを設定すると、印字速度は通常速印刷より遅くなります。
パンチアナ	ナシ* アリ	パンチアナ付きの単票用紙を印字する時に使用し、用紙を改行する際、ヘッドを用紙外へ移動させます。
カミホチキス	ナシ* アリ	紙ホチキスモードを選択するかしないかを選択します。詳細は「第7章 2.3 複葉紙の使用条件」7-5ページを参照してください。

5577設定項目

設定項目	選択肢	概要
トレース・モード		プリンターに送られてくるコード・データをすべて16進数で印刷します。
レベルE	セッテイ* カイジョ	垂直方向の印字位置を行の中央に置くか、置かないかを選択します。「付録C 3.1 レベルEプリンター」C-43ページを参照してください。
Imgオリカエシ	Imgオリカエス* Imgオリカエサナイ	最大印字幅を超えるイメージ・データを受信した時、残りの印字データを次の行に印字するか、しないかを選択します。
コードP	932* 942	日本語の半角コード・ページを設定します。
90カイトイ	テキヨウアリ* テキヨウナシ	90年改訂内容を選択するか、しないかを選択します。「付録C 3.11 90年改訂内容」C-52ページを参照してください。
Jモジセット	シン* キュウ	1996年に改訂された日本語文字セット(新)または改訂前の日本語文字セット(旧)を選択します。詳細は「付録C 6.2.4日本語文字セット(新)と(旧)の違い」C-87ページと「付録C 6.2.5日本語文字セット(新)で追加された全角文字(コード表)」C-88ページを参照してください。
へいせいショタイ	カイジョ* セッテイ	従来のIBMフォントスタイルを使用するか、簡易平成書体を使用するかを選択します。
Def ANK	ミンチョウ12 CMDユウコウ* OCR-B CMDムコウ OCR-B CMDユウコウ イチブOCR CMDユウコウ ミンチョウ12 CMDムコウ	英数半角文字のデフォルト書体およびフォントスタイル設定コマンドの有効/無効を選択します。

ESC/P設定項目 設定項目	選択肢	概要
Draftヒンイ	コウヒンイ* ツウジョウ	高速印字で印刷される半角文字品位を設定します。
LQヒンイ	コウソク* ツウジョウソク	通常速印字で印刷される半角文字品位を設定します。
Imgショリ	コウソク* ツウジョウソク	イメージ・データの処理速度を設定します。
CPI	10 CPI* 12 CPI 15 CPI 17.1 CPI 20 CPI 24 CPI PROPORTIONAL	半角文字の文字ピッチを設定します。
モジコード	カタカナ* カクチョウグラフィックス	文字コード表を設定します。

設定項目	選択肢	概要
コクサイモジ	U.S.A. フランス ドイツ イギリス デンマーク スウェーデン イタリア スペイン ニホン*	国際文字を設定します。
オートLF	オフ* オン	CR (復帰) コマンドを受け取った時、自動的に改行するか、しないかを選択します。
フォントスタイル	Prestige* OCR-B	ASCII文字の書体を選択します。

PPDS設定項目

設定項目	選択肢	概要
コードP	437* 850 858	英語コード・ページを選択します。
モジセット	セット1* セット2	英語の文字セットを選択します。
AGM	カイジョ* セッテイ	グラフィック・モードの密度を選択します。
スラッシュゼロ	カイジョ* セッテイ	数字のゼロ (0) をスラッシュ付きにするか、しないかを選択します。
オートLF	オフ* オン	CR (復帰) コマンドを受け取った時、自動的に改行するか、しないかを選択します。
オートCR	オフ* オン	垂直方向移動コマンドを受け取った時、自動的に復帰するか、しないかを選択します。

2.2 初期値設定の入り方

設定 スイッチを押してください。

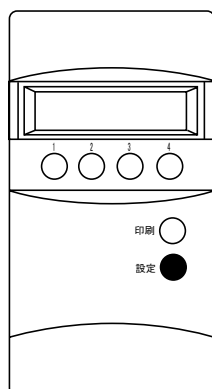

2.3 初期値設定方法

「2.3.1 初期値設定方法の1例」4-8ページに従って設定を変更してください。

初期値設定の入り方は「2.2 初期値設定の入り方」4-7ページを参照してください。

本機械の設定方法はツリー体系になっており、変更する設定の場所は「2.3.2 初期値設定ツリー体系」4-10ページを参照してください。

2.3.1 初期値設定方法の1例

ここでは使用する用紙の長さ（ページ長）の設定変更の方法を記載します。

- 1** **設定** スイッチを押します。

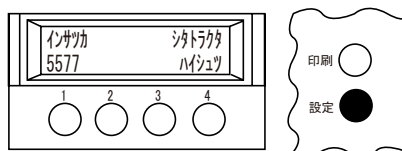

- 2** **シヨキチ** スイッチを押します。

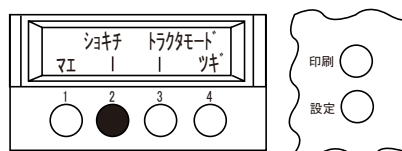

注意 <トラクタモード>はオプショントラクター装着時のみ、表示されます。

- 3** **ツギ** スイッチを3回押します。

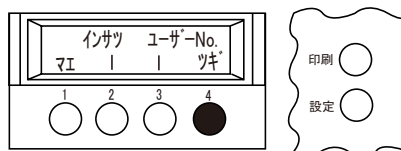

LCD画面に<ヨウシナガサ>と表示されます。

- 4** **ヨウシナガサ** スイッチを押します。

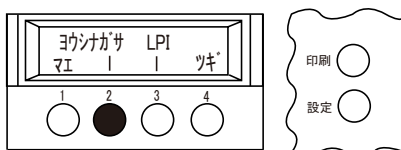

5 設定するモードを選択します。(ex.シタトラクタ)

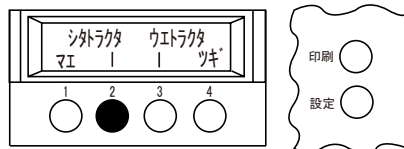

注意 オプションなしの状態では<ウエトラクタ>は表示されません。

6 <> スイッチにより、設定する用紙長さに値を変更します。

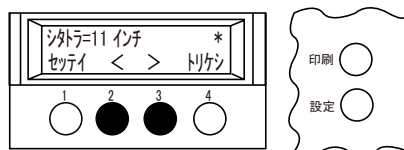

7 設定終了したら、**セッテイ** スイッチを押します。
設定した値が記憶されます。この値は電源をOff (O) にした後も保持されます。

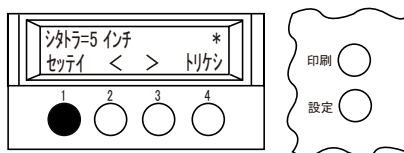

8 **印刷** スイッチを押して終了します。

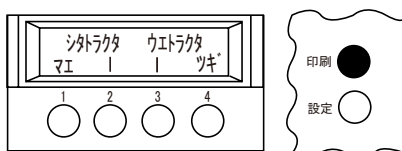

注意 オプションなしの状態では<ウエトラクタ>は表示されません。

2.3.2 初期値設定ツリー体系

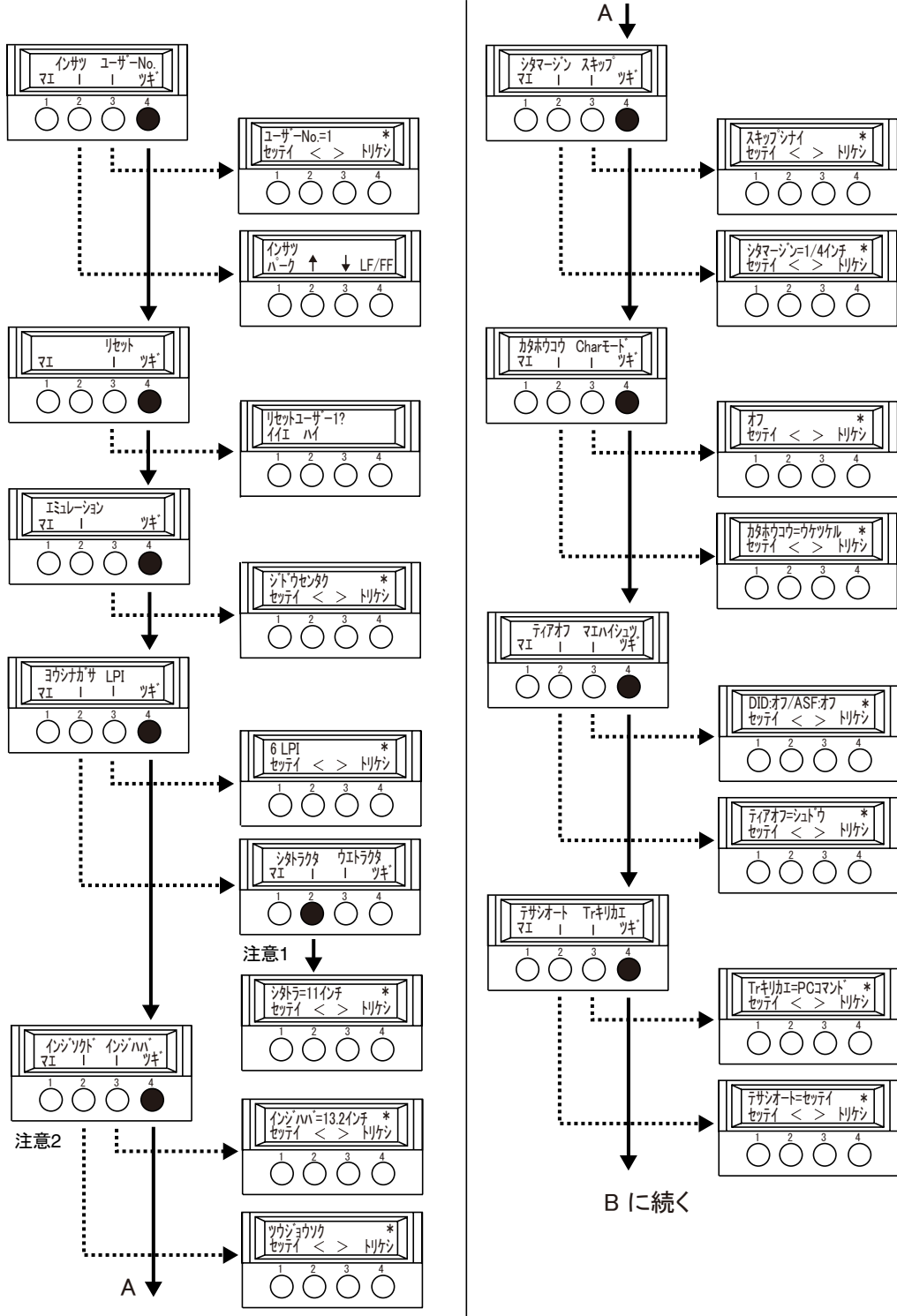

注意

1. <ウエトラクタ>はオプショントラクター装着時のみ、表示されます。
2. <インジハバ>は5573-W02のみ、表示されます。

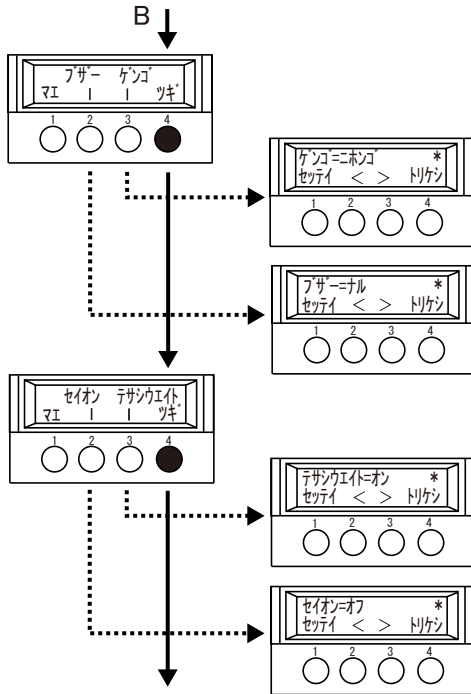

5577Iミレーション選択時 → Cへ進む。
ESC/PIミレーション選択時 → Dへ進む。
PPDSIミレーション選択時 → Eへ進む。

5577Iミレーション選択時

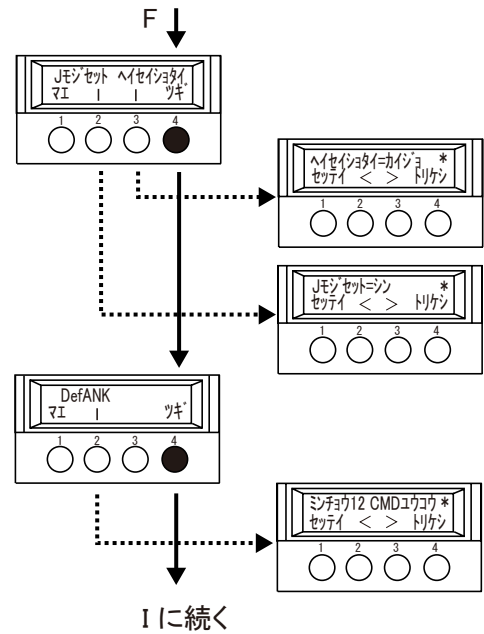
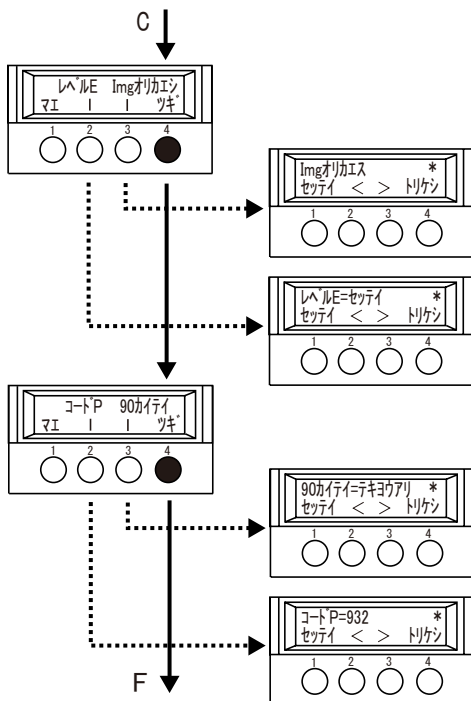

ESC/PIミレーション選択時

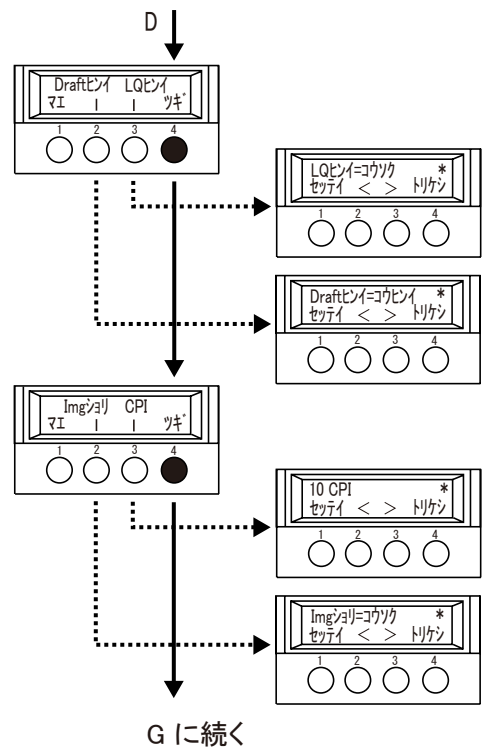

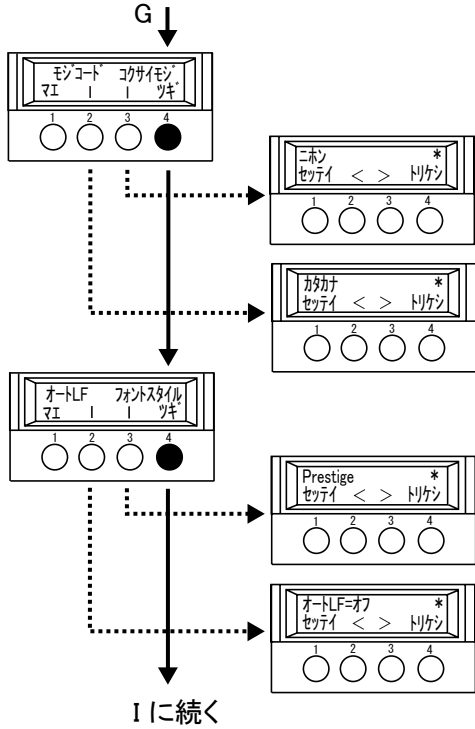

PPDSIミューション選択時

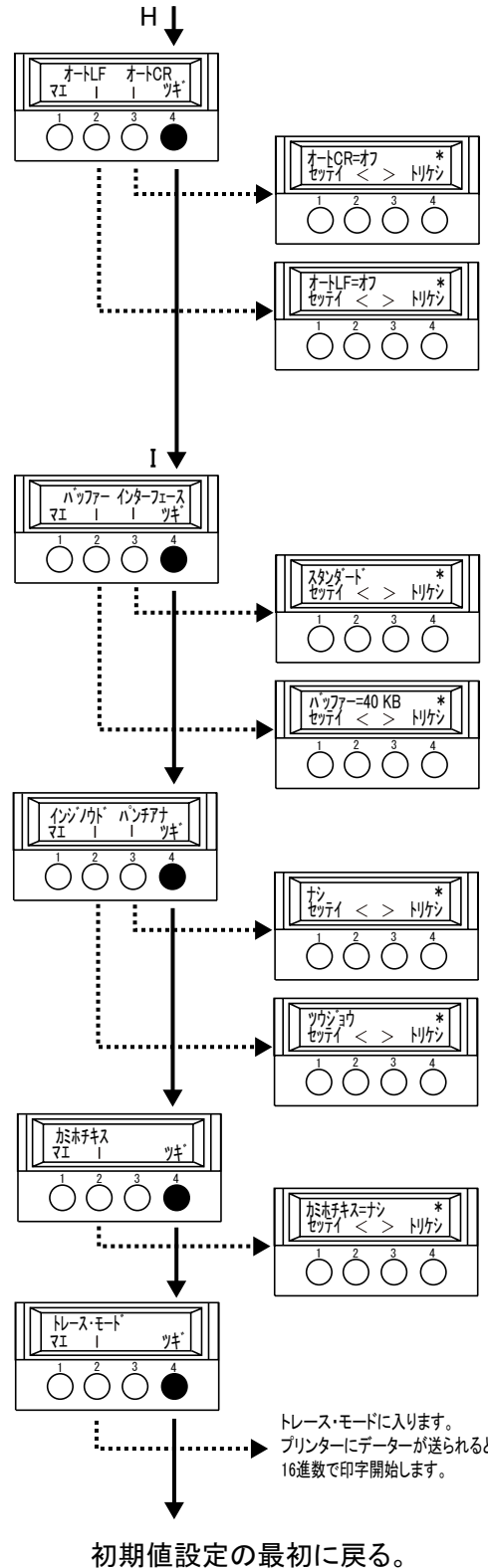
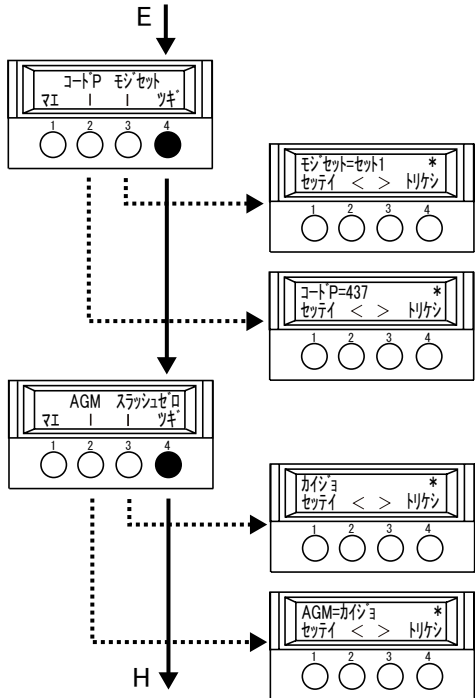

3. 罫線調整

本プリンターには、両方向印刷時の罫線（縦線）のずれを調整するモードがあります。設定モード内の **チヨウセイ** → **ケイセン** を選択することにより、罫線調整モードに入ります。

以下に1例として、連続用紙を使用した時の罫線調整の設定方法について説明します。

1 プリンターに用紙をセットします。

2 **設定** スイッチを押します。

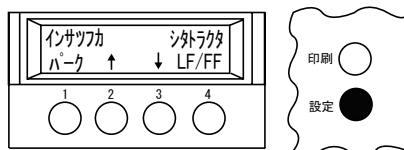

3 **ツギ** スイッチを押します。

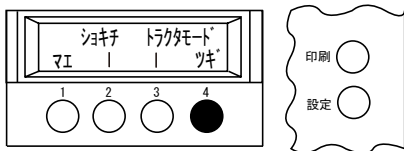

注意 <トラクタモード>はオプショントラクター装着時のみ、表示されます。

4 **チヨウセイ** スイッチを押します。

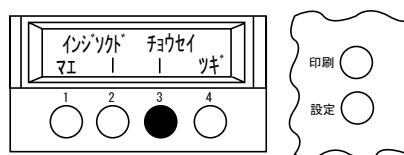

5 **ケイセン** スイッチを押します。

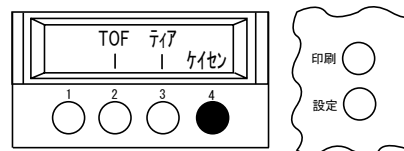

注意 用紙タイプ・レバーが単票用紙位置にあるとき、<ティア>は表示されません。

現在の罫線状態<ケイセンチヨウセイ1>が印刷されます。

[ケイセンチヨウセイ 1]

*	+6	+5	+4	+3	+2	+1	0	-1	-2	-3	-4	-5	-6	*

- 6 印字された罫線を確認して、まっすぐな直線の番号を< > スイッチで選択します。

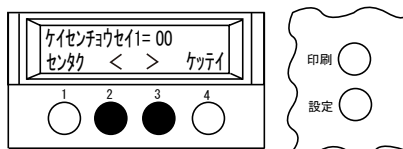

- 7 次に **センタク** スイッチを押すと、調整後の罫線状態が印刷されます。印刷結果の<0>の部分の直線がまっすぐになるまで繰り返し調整してください。

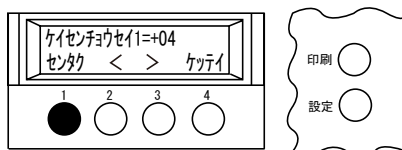

- 8 **ケツタイ** スイッチを押して、調整を終了します。

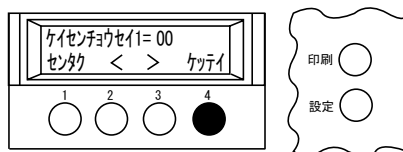

次に現在の罫線状態<ケイセンチョウセイ2>が印刷されます。

[ケイセンチョウセイ 2]

*	+6	+5	+4	+3	+2	+1	0	-1	-2	-3	-4	-5	-6	*

- 9 印字された罫線を確認して、まっすぐな直線の番号を< > スイッチで選択します。

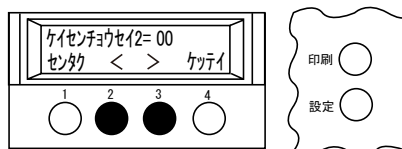

- 10 次に **センタク** スイッチを押すと、調整後の罫線状態が印刷されます。印刷結果の<0>の部分の直線がまっすぐになるまで繰り返し調整してください。

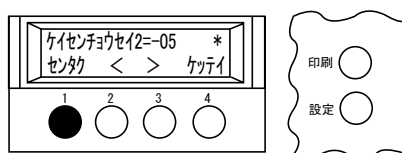

- 11 **ケツテイ** スイッチを押して、調整を終了します。
<ケイセンチョウセイ1>と<ケイセンチョウセイ2>が記憶されて、<ケイセン>調整設定モードを終了します。

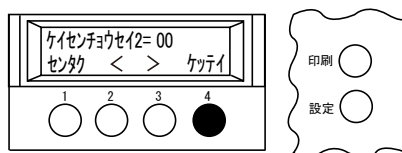

※ 調整中に調整を取り消したい場合は **設定** スイッチを押してください。

4. 初期値印刷

このモードは、現在設定されている初期値をすべて印刷するモードです。このモードにより、現在の設定値を確認することができます。

4.1 初期値印刷方法

1 用紙をプリンターにセットします。

2 **設定** スイッチを押します。

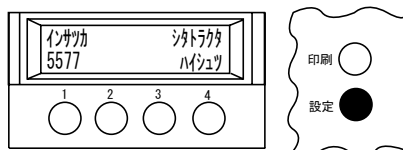

3 **シヨキチ** スイッチを押します。

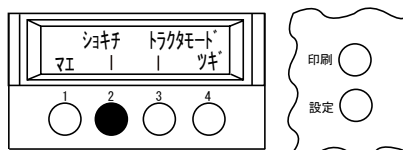

注意 <トラクタモード>はオプショントラクター装着時のみ、表示されます。

4 **インサツ** スイッチを押します。
初期値印刷が出力されます。

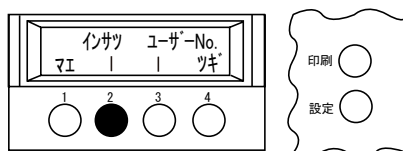

4.2 初期値印刷出力例

* ショキセツチイ *		V1.00		
[ユーザーセッテイコウモク]	ユーザー-No.1	ユーザー-No.2	ユーザー-No.3	
ヨウシナカ`サ	11 インチ	11 インチ	11 インチ	
LPI	6 LPI	6 LPI	6 LPI	
インシ`ハハ`	13.2インチ	13.2インチ	13.2インチ	
スキップ`	シナイ	シナイ	シナイ	
シタマ`シ`ン	1/4 インチ	1/4 インチ	1/4 インチ	
インシ`ノウト`	ツウシ`ヨウ	ツウシ`ヨウ	ツウシ`ヨウ	
ハ`ンチアナ	ナシ	ナシ	ナシ	
カミホチキス	ナシ	ナシ	ナシ	
TOF (シタトラクタ)	0	0	0	
TOF (タンヒ`ヨウ)	0	0	0	
[ユーザーキョウツウコウモク]				
ユーザー-No.	1			
エミュレーション	シ`ト`ウセンタク			
インシ`ソクト`	ツウシ`ヨウソク			
カタホウコウ	ウケツケル			
Charモ`ト`	オフ			
ティアオフ	シュ`ト`ウ			
マイハイシュツ	DID:オフ/ASF:オフ			
テサシオート	セツチイ			
Tr`キリカエ	PCコマント`			
フ`サ`ー	ナル			
ケ`ンコ`	ニホンコ`			
オートLF	オフ			
テサシウエイト	オン			
ハ`ツフア`	40 KB			
インターフェース	スタンタ`ート`			
[5577モ`ト`]				
レベ`ルE	セツチイ			
Imgオリカエシ	Imgオリカエス			
コート`P	932			
90カイテイ	テキヨウアリ			
Jモシ`セツト	シン			
ヘイセイショタイ	カイシ`ヨ			
DefANK	ミンチョウ12 CMD1ウコウ			
[ESC/Pモ`ト`]				
Draftセ`ンイ	コウヒンイ			
LQセ`ンイ	コウゾク			
Imgショリ	コウゾク			
CPI	10 CPI			
モシ`コート`	カタカナ			
コクサイモシ`	ニホン			
フォントスタイル	Prestige			
[PPDSモ`ト`]				
コート`P	437			
モシ`セツト	セツト1			
AGM	カイシ`ヨ			
スラッシュセ`ロ	シヨウシナイ			
オートCR	オフ			

5. トレース・モード

トレース・モードは、システム・ユニットからプリンターに送られてくるコードデータをすべて16進数で印刷するモードです。

トレース・モードは選択するとそのまま開始され、電源スイッチをOff(O)にするまで有効です。

注意 トレース・モードでは1行分の印字データが揃った時点で自動的に印字されます。受信データが1行に満たない場合は、タイムアウト印字にて残りの行が印字されます。

5.1 トレース・モードの入り方

1 用紙をプリンターにセットします。

2 **設定** スイッチを押します。

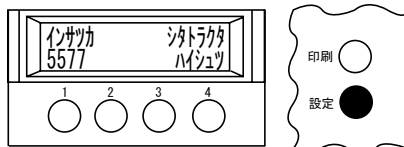

3 **シヨキチ** スイッチを押します。

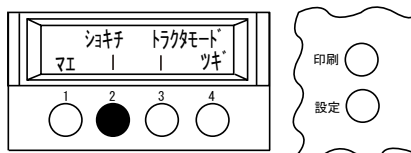

注意 <トラクタモード>はオプショントラクター装着時のみ、表示されます。

4 **ツギ** スイッチを押して、トレース・モードを表示されるまで **ツギ** スイッチを押し続けます。

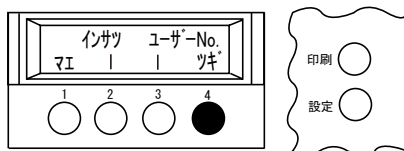

5 **トレース・モード** スイッチを押します。

注意 押した瞬間からトレース・モードに入ります。

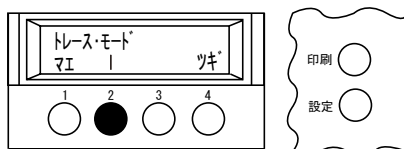

6 トレース・モードを終了する時は電源を切ります。

6. ユーザーNo.について

本機能はユーザーNo.1、2、3とあり、ユーザーにより、あらかじめ3種類のユーザー設定が登録できます。一度、ユーザーNo.を登録することにより設定変更を行いたい場合、設定変更の面倒な作業を省いてくれます。

6.1 ユーザーNo.の登録方法

本体には3種類のユーザーNo.を登録することができます。(最初はユーザーNo.1、2、3とも全てデフォルト(工場出荷時の値)になっています。ユーザーNo.の登録については、下記の手順に従って設定をしてください。

- 1** **設定** スイッチを押します。

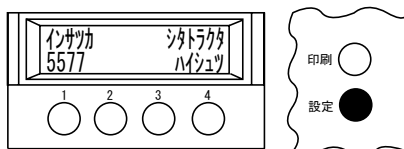

- 2** **シヨキチ** スイッチを押します。

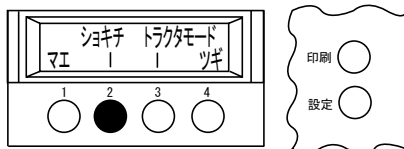

注意 <トラクタモード>はオプショントラクター装着時のみ、表示されます。

- 3** **ユーザーNo.** スイッチを押します。

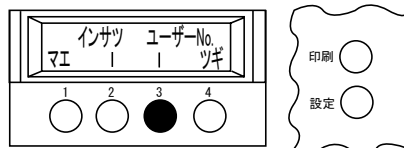

- 4** **<>** スイッチにより、設定値を登録したいユーザーNo.の番号を選択します。

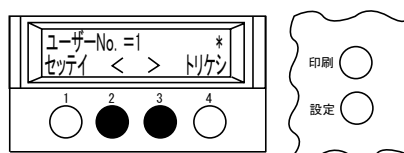

- 5** ユーザーNo.の番号が決定しましたら、**セッテイ** スイッチを押し、決定します。

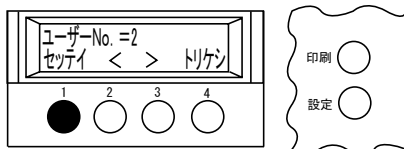

- 6** 変更したい初期値設定を変更します。
詳しくは「2.3.1 初期値設定方法の1例」4-8ページ及び「2.3.2 初期値設定ツリー体系」4-10ページを参考に变更してください。

- 7** **設定** スイッチを押しることにより登録が終了します。

注意 この時点ではユーザーNo.は選択をしたユーザーNo.になっています。また違う設定値を登録したい場合はユーザーNo.の番号を変えて、登録し直してください。

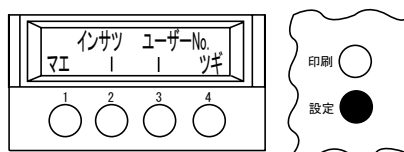

6.2 ユーザーNo.の呼び出し方

- 1 **設定** スイッチを押します。

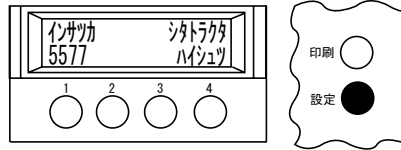

- 2 **シヨキチ** スイッチを押します。

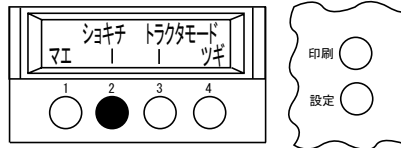

注意 <トラクタモード>はオプショントラクター装着時のみ、表示されます。

- 3 **ユーザーNo.** スイッチを押します。

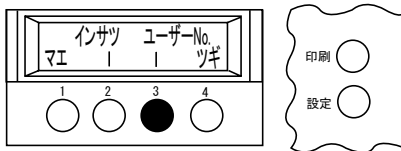

- 4 **<>** スイッチにより、呼び出すユーザーNo.の番号を選択します。

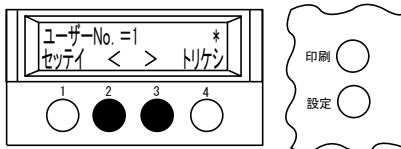

- 5 **セツテイ** スイッチを押して、ユーザーNo.を設定します。

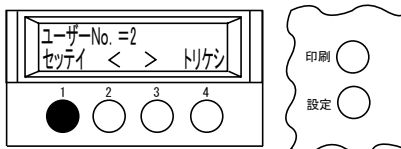

- 6 **設定** スイッチを押すことにより終了します。

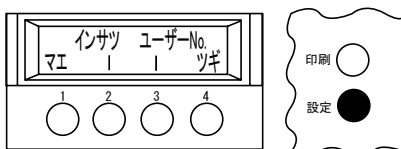

6.3 ユーザーNo.のリセット

登録したユーザーNo.をリセット（工場出荷時の値）したい場合には以下の方法で行います。

- 1** リセットしたいユーザーNo.の番号を呼び出します。
詳しくは「6.2 ユーザーNo.の呼び出し方」4-21ページを参照してください。
- 2** 初期値設定の<リセット>の操作画面を呼び出し、**リセット** スイッチを押します。
詳しくは「2.3.1 初期値設定方法の1例」4-8ページ及び「初期値設定ツリー体系」4-10ページを参照してください。

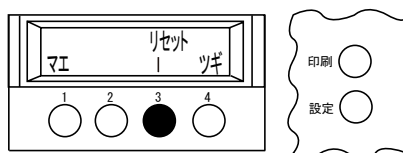

- 3** **ハイ** スイッチを押すとリセットされます。

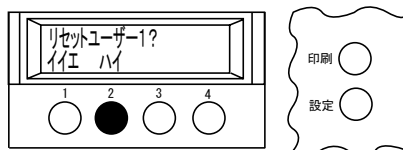

注意 この時、画面に表示されている<リセットユーザー1?>はリセットするメニュー番号が表示されています。